

- VÁCH KÍNH S1**
- KHUNG NHÔM VIỆT PHÁP MẶT DỰNG 52X100
 - DÀY 2.3MM SƠN TĨNH ĐIỆN MÀU GHI
 - CỬA NHÔM VIỆT PHÁP 2600 DÀY 1.0 ~ 1.3MM
 - KÍNH HỘP 22.38MM PHẦN QUANG BÍ (8.38MM DÁN PHẦN QUANG BÍ - 9MM CHÂN KHÔNG - 5MM TEMPER)
 - PHỤ KIỆN ĐỒNG BỘ
 - SỐ LƯỢNG: 05

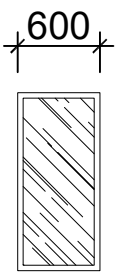

- VÁCH KÍNH FIX S2**
- KHUNG NHÔM VIỆT PHÁP 4400 DÀY 1.0 ~ 1.3MM SƠN TĨNH ĐIỆN MÀU GHI
 - KÍNH HỘP 22.38MM PHẦN QUANG BÍ (8.38MM DÁN PHẦN QUANG BÍ - 9MM CHÂN KHÔNG - 5MM TEMPER)
 - PHỤ KIỆN ĐỒNG BỘ
 - SỐ LƯỢNG: 02

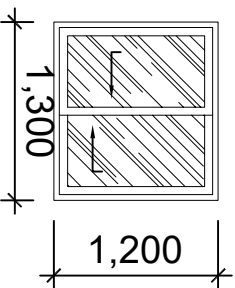

- CỬA SỔ S2,S3**
- CỬA NHÔM VIỆT PHÁP HỆ 2600 DÀY 1.0 ~ 1.3MM SƠN TĨNH ĐIỆN MÀU GHI
 - KÍNH HỘP 22.38MM PHẦN QUANG BÍ (8.38 DÁN PHẦN QUANG BÍ - 9MM CHÂN KHÔNG - 5MM TEMPER)
 - PHỤ KIỆN ĐỒNG BỘ
 - SỐ LƯỢNG: 09

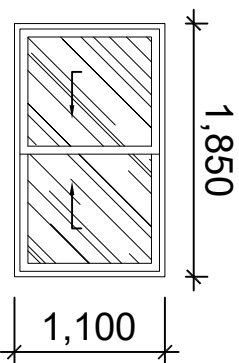

- CỬA SỔ S4**
- CỬA NHÔM VIỆT PHÁP HỆ 2600 DÀY 1.0 ~ 1.3MM SƠN TĨNH ĐIỆN MÀU GHI
 - KÍNH HỘP 22.38MM PHẦN QUANG BÍ (8.38 DÁN PHẦN QUANG BÍ - 9MM CHÂN KHÔNG - 5MM TEMPER)
 - PHỤ KIỆN ĐỒNG BỘ
 - SỐ LƯỢNG: 01



ĐỊA CHỈ: CÁT LÊ, KHU 7, QUẬN CỬ CHIQUE THỊ
ĐƯỜNG NGUYỄN VĂN ĐỒNG, HÀ NỘI
ADDRESS: LOT 04-TH, RESIDENTIAL AREA, DONG HOI
NHAI QUẬN, HÀ ĐÔNG DIST., HANOI

**CÔNG TY CỔ PHẦN XÂY
DỰNG VÀ NỘI THẤT NHÌ HÀ**
NHỊ HÀ CONSTRUCT AND
INDOOR DECORATION JSC.

CHỦ ĐẦU TƯ:
CLIENT:

TÊN DỰ ÁN:
PROJECT:
**NHÀ MÁY THỜI TRANG
IVYMODA**

NỘI DUNG SỬA ĐỔI
CONTENTS

CHẤP THUẬN
APPROVED

THIẾT KẾ
DESIGNER: KTS Phạm Vĩnh Bảo

THỰC HIỆN
OPERATOR: KTS Phạm Vĩnh Bảo

KIỂM TRA
CHECKER: KS Nguyễn Đăng Khoa

PHÊ DUYỆT
APPROVER: KS Trịnh Thanh Lâm

GIẢI ĐOÀN LOẠI BẢN VẼ:
Stage - Type of Drawing:

THIẾT KẾ KT THI CÔNG
FOR CONSTRUCTION DRAWING

TÊN BẢN VẼ:
DRAWING TITLE

CHI TIẾT CỬA

TỶ LỆ
SCALED
1:30

NGÀY PHÁT HÀNH
ISSUED ON

LÀM XUẤT BẢN
REVISION

SỐ HIỆU BẢN
DRAWING NO.
CT-01

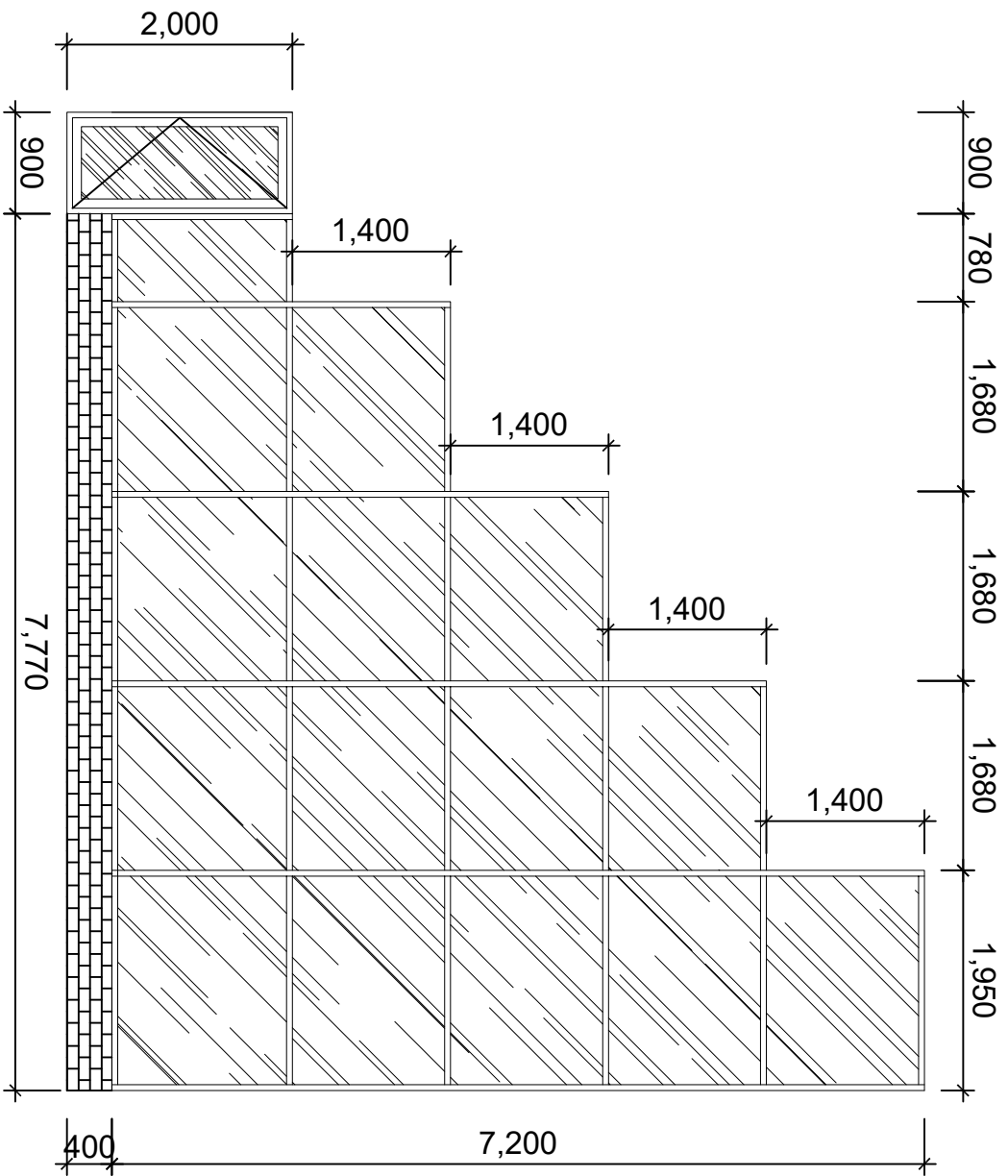

- VÁCH KÍNH VK1
- KHUONG NHOM VIET PHAP MAT DUNG 52X100 DAY 2.3MM
 - SON TINH DIEN MAU GHI
 - KINH HOP 22.38MM PHAN QUANG BI (8.38MM DAN PHAN QUANG BI - 9MM CHAN KHONG - 5MM TEMPER)
 - PHU KIỆN ĐỒNG BỘ
 - SỐ LƯỢNG: 01

NỘI DUNG SỬA ĐỔI CONTENTS		CHẤP THUẬN APPROVED	
TÊN DỰ ÁN: PROJECT: NHÀ MÁY THỜI TRANG IVYMODA			
CƠU ĐÁU TƯ: CLIENT:			
PHÁT HÀNH: ISSUED BY: CÔNG TY CỔ PHẦN XÂY DỰNG VÀ NỘI THẤT NHỊ HÀ NHỊ HÀ CONSTRUCT AND INDOOR DECORATION JSC.			
			
ĐIA CHỈ: CỤM NHÀ TÀI CHÍNH CỤC KHUẾ THỊ ADDRESS: LOT 24-16, RESIDENTIAL AREA, DONG HOI HIGH SCHOOL, HO CHI MINH CITY, VIETNAM			
THIẾT KẾ DESIGNER	KTS Phạm Vinh Báo	THỰC HIỆN OPERATOR	KTS Phạm Vinh Báo
KIỂM TRA CHECKER	KS. Nguyễn Đăng Khoa	PHÊ DUYỆT APPROVER	KS. Trịnh Thanh Liên
QUẢN LÝ CÔNG TRÌNH: MANAGE - TYPE OF DRAWING: THIẾT KẾ KT THI CÔNG FOR CONSTRUCTION DRAWING			
TÊN BẢN VẼ: DRAWING TITLE: CHI TIẾT CỬA			
TỶ LỆ SCALED	1:35	NGÀY PHÁT HÀNH ISSUED ON	
LÀM XUẤT BẢN REVISION		SỐ HIỆU BẢN VẼ DRAWING NO.	CT-02

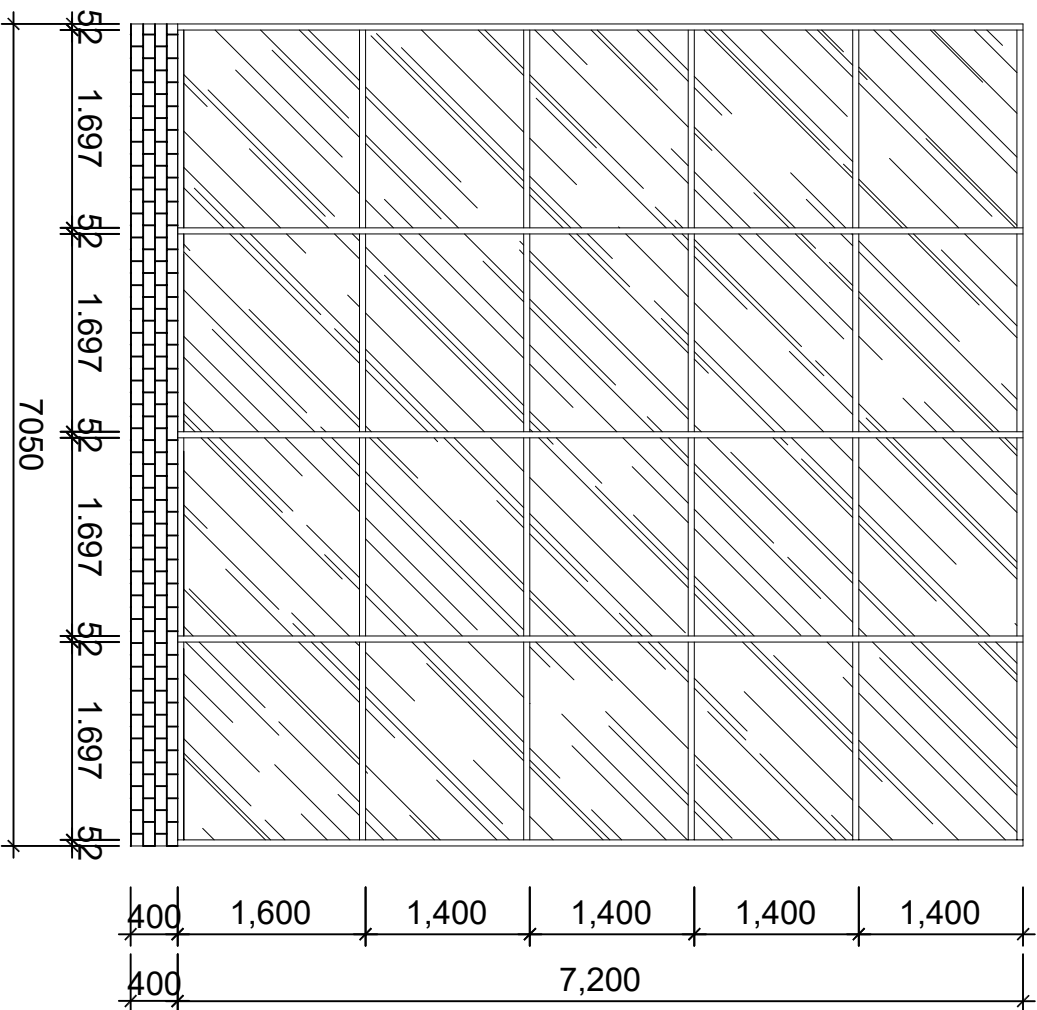

VÁCH KÍNH VK2
 - KHUNG NHÔM VIỆT PHÁP MẶT DUNG 52X100 DÀY 2.3MM SƠN TĨNH ĐIỆN MÀU GHI
 - KÍNH HỘP 22.38MM/ PHÂN QUANG BI (8.38MM DÀN PHÂN QUANG - 9MM CHÂN KHÔNG - 5MM TEMPER)
 - PHỤ KIỆN ĐỒNG BỘ
 - SỐ LƯỢNG: 01

NỘI DUNG SỬA ĐỔI CONTENTS		CHẤP THUẬN APPROVED
TÊN DỰ ÁN: PROJECT: NHÀ MÁY THỜI TRANG IVYMODA		
CÔNG TY CỔ PHẦN XÂY DỰNG VÀ NỘI THẤT NHÌ HÀ NHÌ HÀ CONSTRUCT AND INDOOR DECORATION JSC.		
PHÁT HÀNH: ISSUED BY:		
CHỮ DẤU TỬ: SIGN:		
 <p>ĐỊA CHỈ: CÁT LẬU 1 A QUẬN CÁT LẬU THỊ ĐƯỜNG NGUYỄN VĂN ĐỒNG, LÃNG MỸ HƯNG, QUẬN LÃNG MỸ, THÀNH PHỐ HỒ CHÍ MINH</p>		
THIẾT KẾ DESIGNER	KTS Phạm Vinh Báo	
THỰC HIỆN OPERATOR	KTS Phạm Vinh Báo	
KIỂM TRA CHECKER	KS. Nguyễn Đăng Khoa	
PHÊ DUYỆT APPROVER	KS. Trịnh Thanh Liên	
GIẢI ĐOÀN LOẠI BẢN VẼ: SCALE - TYPE OF DRAWING: THIẾT KẾ KT THI CÔNG FOR CONSTRUCTION DRAWING		
TÊN BẢN VẼ: DRAWING TITLE: CHI TIẾT CỬA		
TY LỆ SCALED	NGÀY PHÁT HÀNH ISSUED ON	
1:35		
LÀM XUẤT BẢN REVISION	SỐ HIỆU BẢN VẼ DRAWING NO.	
	CT-03	

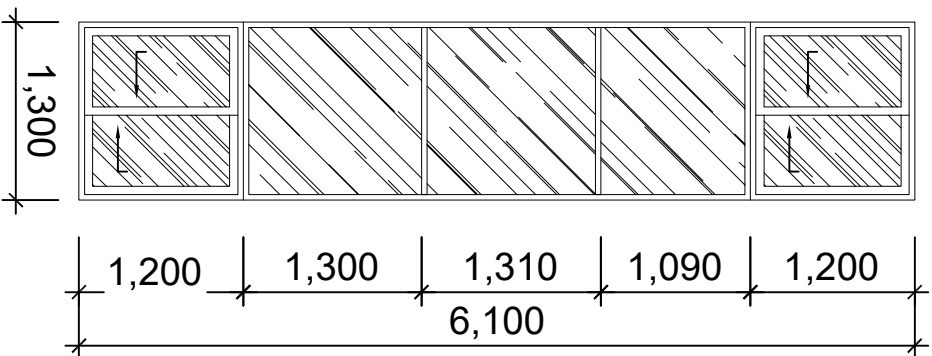

- VÁCH KÍNH VK4***
- KHUNG NHÔM VIỆT PHÁP MẶT DỰNG 52X100 DÀY 2.3MM SƠN TĨNH ĐIỆN MÀU GHI
 - CỬA NHÔM VIỆT PHÁP HỆ 2600 DÀY 1.0 ~ 1.3MM SƠN TĨNH ĐIỆN MÀU GHI
 - KÍNH HỘP 22.38MM PHẦN QUANG BÍ (8.38MM DÁN PHẦN QUANG BÍ - 9MM CHÂN KHÔNG - 5MM TEMPER)
 - PHỤ KIỆN ĐỒNG BỘ
- SỐ LƯỢNG: 01

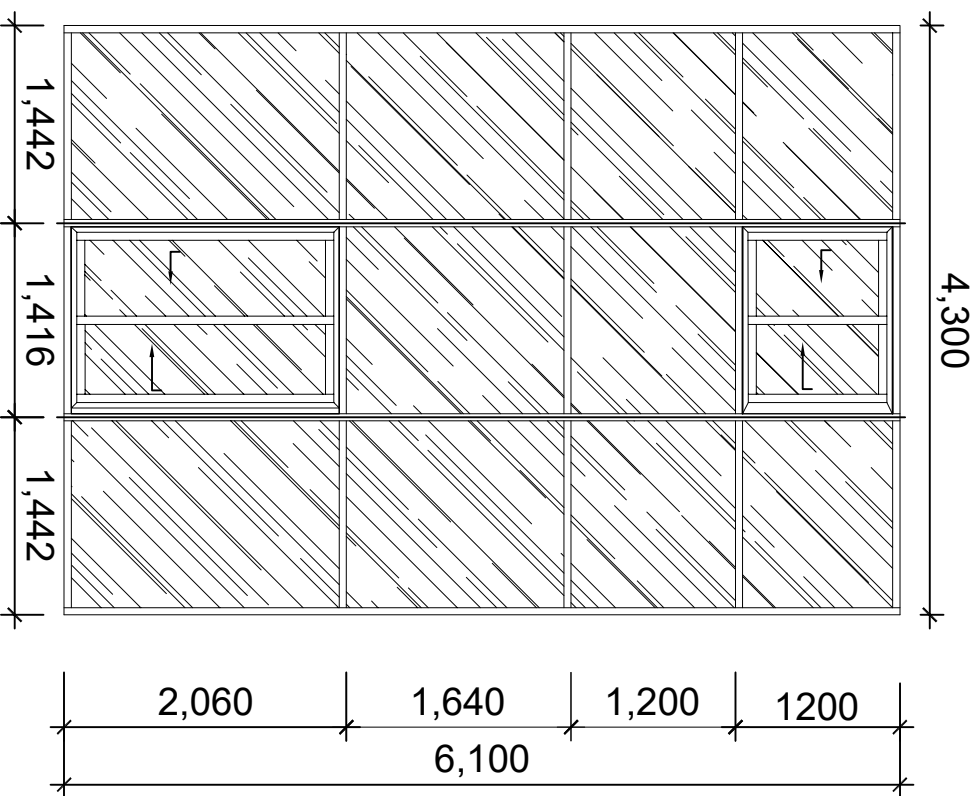

- VÁCH KÍNH VK4**
- KHUNG NHÔM VIỆT PHÁP MẶT DỰNG 52X100 DÀY 2.3MM SƠN TĨNH ĐIỆN MÀU GHI
 - CỬA NHÔM VIỆT PHÁP 2600 DÀY 1.0 ~ 1.3MM SƠN TĨNH ĐIỆN MÀU GHI
 - KÍNH HỘP 22.38MM PHẦN QUANG BÍ (8.38MM DÁN PHẦN QUANG BÍ - 9MM CHÂN KHÔNG - 5MM TEMPER)
 - PHỤ KIỆN ĐỒNG BỘ
- SỐ LƯỢNG: 01

NỘI DUNG SỬA ĐỔI CONTENTS		CHẤP THUẬN APPROVED	
TÊN DỰ ÁN: PROJECT: NHÀ MÁY THỜI TRANG IVYMODA			
CHỦ ĐẦU TƯ: CLIENT:			
PHÁT HÀNH: ISSUED BY: CÔNG TY CỔ PHẦN XÂY DỰNG VÀ NỘI THẤT NHÌ HÀ NHÌ HÀ CONSTRUCT AND INDOOR DECORATION JSC.			
 ĐỊA CHỈ: CÁT KHU 1, TÂN PHÚ, QUẬN CÁT KHU, THÀNH PHỐ HỒ CHÍ MINH ADDRESS: LOT 04-1, RESIDENTIAL AREA, DISTRICT CAT KHU, HO CHI MINH CITY, VIETNAM		THIẾT KẾ DESIGNER: KTS Phạm Vĩnh Bảo THỰC HIỆN OPERATOR: KTS Phạm Vĩnh Bảo KIỂM TRA CHECKER: KS Nguyễn Đăng Khoa PHÊ DUYỆT APPROVER: KS Trịnh Thanh Liêm	
GIAI ĐOẠN LỌA BÀN VẼ: STAGE - TYPE OF DRAWING: THIẾT KẾ KỸ THUẬT CÔNG FOR CONSTRUCTION DRAWING			
TÊN BẢN VẼ: DRAWING TITLE: CHI TIẾT CỬA			
TỶ LỆ SCALED 1:30		NGÀY PHÁT HÀNH ISSUED ON	
LỜI XUẤT BẢN REVISION		SỐ HIỆU BẢN VẼ DRAWING NO. CT-04	

NỘI DUNG SỬA ĐỔI CONTENTS	CHẤP THUẬN APPROVED

TÊN DỰ AN:
PROJECT:
**NHÀ MÁY THỜI TRANG
IVYMODA**

CHỦ ĐẦU TƯ:
CLIENT:

PHÁT HÀNH:
ISSUED BY:

**CÔNG TY CỔ PHẦN XÂY
DỰNG VÀ NỘI THẤT NHỊ HÀ**
NHỊ HÀ CONSTRUCT AND
INDOOR DECORATION JSC.



ĐỊA CHỈ: CÁT KHU 7 ẤP QUẬN CỬ KHUẾ THỊ
ĐƯỜNG SỐ 1, VÀ ĐƯỜNG 14A NỘI
ÁNH, QUẬN NHÌ, THÀNH PHỐ HỒ CHÍ MINH

THIẾT KẾ
DESIGNER: KTS Phạm Vinh Bảo

THỰC HIỆN
OPERATOR: KTS Phạm Vinh Bảo

KIỂM TRA
CHECKER: KS Nguyễn Đăng Khoa

PHÊ DUYỆT
APPROVER: KS Trịnh Thanh Lâm

QUÁI ĐOÀN LOẠI BẢN VẼ:
SCALE - TYPE OF DRAWING:

THIẾT KẾ KT THI CÔNG
FOR CONSTRUCTION DRAWING

TÊN BẢN VẼ:
DRAWING TITLE:
CHI TIẾT CỬA

TỶ LỆ
SCALED
1:30

LÀM XUẤT BẢN
REVISION

SỐ HIỆU BẢN
DRAWING NO.
CT-05

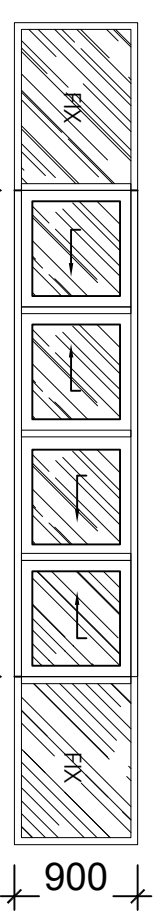

VÁCH KÍNH VK5

- FIX NHÔM VIỆT PHÁP HỆ 4400 DÀY 1,0 ~ 1,3MM SƠN TĨNH ĐIỆN MÀU GHI
- CỬA NHÔM VIỆT PHÁP HỆ 2600 DÀY 1,0 ~ 1,3MM SƠN TĨNH ĐIỆN MÀU GHI
- KÍNH DÁN PHẦN QUANG BỊ 10.38MM
- PHỤ KIỆN ĐỒNG BỘ
- SỐ LƯỢNG: 02

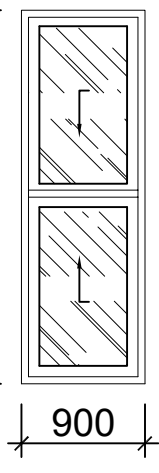

VÁCH KÍNH VK6

- CỬA NHÔM VIỆT PHÁP HỆ 2600 DÀY 1,0 ~ 1,3MM SƠN TĨNH ĐIỆN MÀU GHI
- KÍNH DÁN PHẦN QUANG BỊ 10.38MM
- PHỤ KIỆN ĐỒNG BỘ
- SỐ LƯỢNG: 04

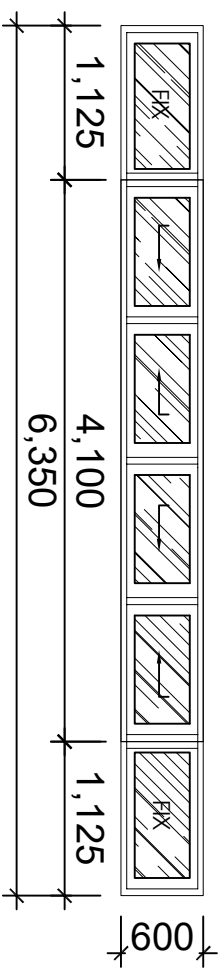

VÁCH KÍNH VK7

- FIX NHÔM VIỆT PHÁP HỆ 4400 DÀY 1,0 ~ 1,3MM SƠN TĨNH ĐIỆN MÀU GHI
- CỬA NHÔM VIỆT PHÁP HỆ 2600 DÀY 1,0 ~ 1,3MM SƠN TĨNH ĐIỆN MÀU GHI
- KÍNH DÁN PHẦN QUANG BỊ 10.38MM
- PHỤ KIỆN ĐỒNG BỘ
- SỐ LƯỢNG: 05

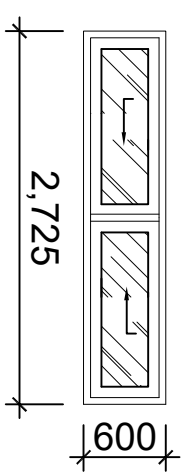

VÁCH KÍNH VK8

- CỬA NHÔM VIỆT PHÁP HỆ 2600 DÀY 1,0 ~ 1,3MM SƠN TĨNH ĐIỆN MÀU GHI
- KÍNH DÁN PHẦN QUANG BỊ 10.38MM
- PHỤ KIỆN ĐỒNG BỘ
- SỐ LƯỢNG: 02

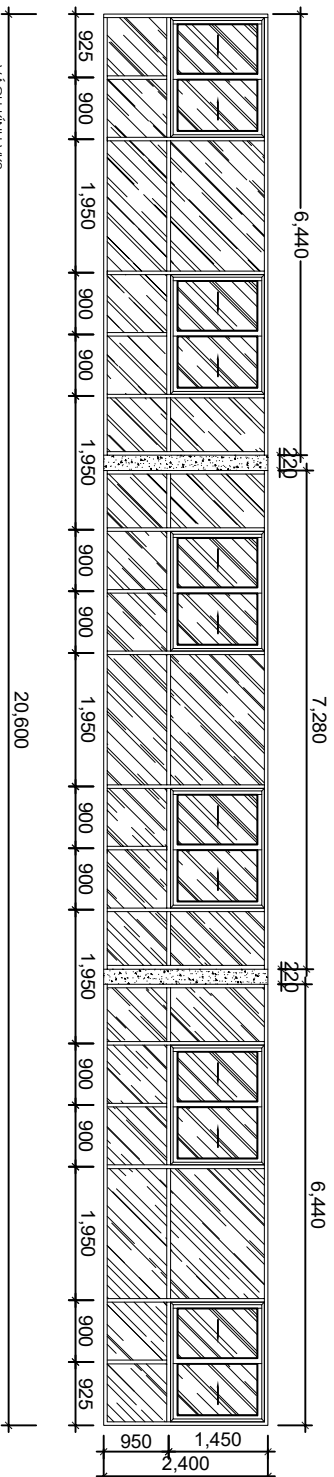

- VÁCH KÍNH VẮO
- KHUNG NHÔM VẾT PHÁP MẶT DÙNG 52X100 DÂY 2.3MM/SON
 - TÍNH ĐIỆN MÀU GHI
 - CỬA NHÔM VẾT PHÁP HỆ 2600 DÂY 1.0 - 1.3 MM/SON/TINH
 - ĐIỆN MÀU GHI
 - KÍNH HỘP 22.38MM PHẦN QUANG BÍ (8.38MM DÀN PHẦN QUANG BÍ - 9MM CHÂN KHÔNG - 5MM TEMPER)
 - PHỤ KIỆN ĐỒNG BỘ
 - SỐ LƯỢNG: 03

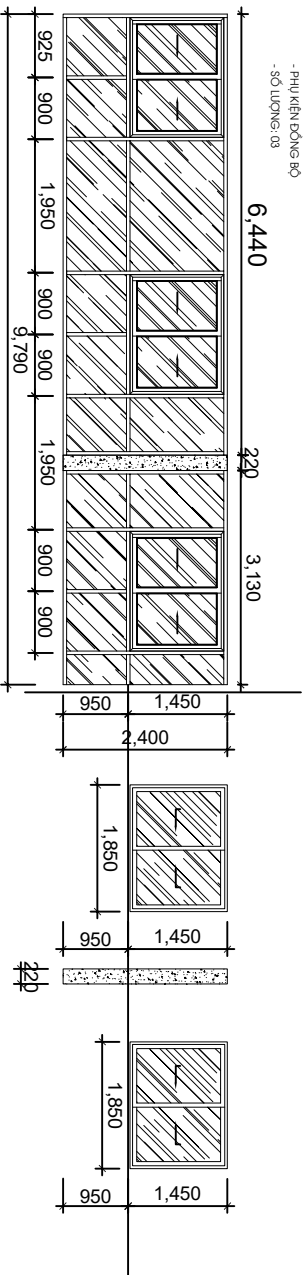

- VÁCH KÍNH VẮO SỬA ĐỔI
- KHUNG NHÔM VẾT PHÁP MẶT DÙNG 52X100 DÂY 2.3MM/SON
 - TÍNH ĐIỆN MÀU GHI
 - CỬA NHÔM VẾT PHÁP HỆ 2600 DÂY 1.0 - 1.3 MM/SON/TINH
 - ĐIỆN MÀU GHI
 - KÍNH HỘP 22.38MM (8.38MM DÀN PHẦN QUANG BÍ - 9MM CHÂN KHÔNG - 5MM TEMPER)
 - PHỤ KIỆN ĐỒNG BỘ
 - SỐ LƯỢNG: 01

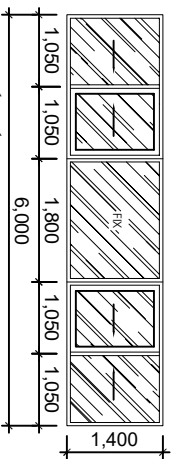

- VÁCH KÍNH S5
- KHUNG NHÔM VẾT PHÁP 52X100 DÂY 2.3MM/SON/TINH
 - ĐIỆN MÀU GHI
 - CỬA NHÔM VẾT PHÁP HỆ 2600 DÂY 1.0 - 1.3 MM/SON/TINH
 - ĐIỆN MÀU GHI
 - KÍNH DÀN 10.38 PHẦN QUANG BÍ
 - PHỤ KIỆN ĐỒNG BỘ
 - SỐ LƯỢNG: 05

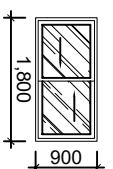

- VÁCH KÍNH S6
- CỬA NHÔM VẾT PHÁP HỆ 2600 DÂY 1.0 - 1.3MM/SON/TINH
 - ĐIỆN MÀU GHI
 - KÍNH DÀN 10.38MM PHẦN QUANG BÍ
 - PHỤ KIỆN ĐỒNG BỘ
 - SỐ LƯỢNG: 01



CÔNG TY CỔ PHẦN XÂY DỰNG VÀ NỘI THẤT NHÌ HÀ
NHỊ HÀ CONSTRUCT AND INDOOR DECORATION JSC.

PHÁT HÀNH:
ISSUED BY:
CHỦ ĐẦU TƯ:
CLIENT:

TÊN DỰ ÁN:
PROJECT:
NHÀ MÁY THỜI TRANG IVYMODA

NỘI DUNG SỬA ĐỔI CONTENTS	CHẤP THUẬN APPROVED

ĐỊA CHỈ: CÁT LỘU 1, ẤP QUẬN CÁT LỘU, THỊ SÀI GÒN, VIỆT NAM ADDRESS: LOT 041, RESIDENTIAL AREA, DONG HOI NEW ZONE, HO CHI MINH CITY, VIETNAM	
THIẾT KẾ DESIGNER	KTS Phạm Vĩnh Bảo
THỰC HIỆN OPERATOR	KTS Phạm Vĩnh Bảo
KIỂM TRA CHECKER	KS Nguyễn Đăng Khoa
PHÊ DUYỆT APPROVER	KS Trịnh Thanh Liêm
GIẢI ĐOÀN LOẠI BẢN VẼ SCALE - TYPE OF DRAWING:	

THIẾT KẾ KỸ THUẬT CÔNG
FOR CONSTRUCTION DRAWING

TÊN BẢN VẼ DRAWING TITLE	CHI TIẾT CỬA
TỶ LỆ SCALED	NGÀY PHÁT HÀNH ISSUED ON
1/30	
LÀM XUẤT BẢN REVISION	SỐ HIỆU BẢN VẼ DRAWING NO.
	CT-06

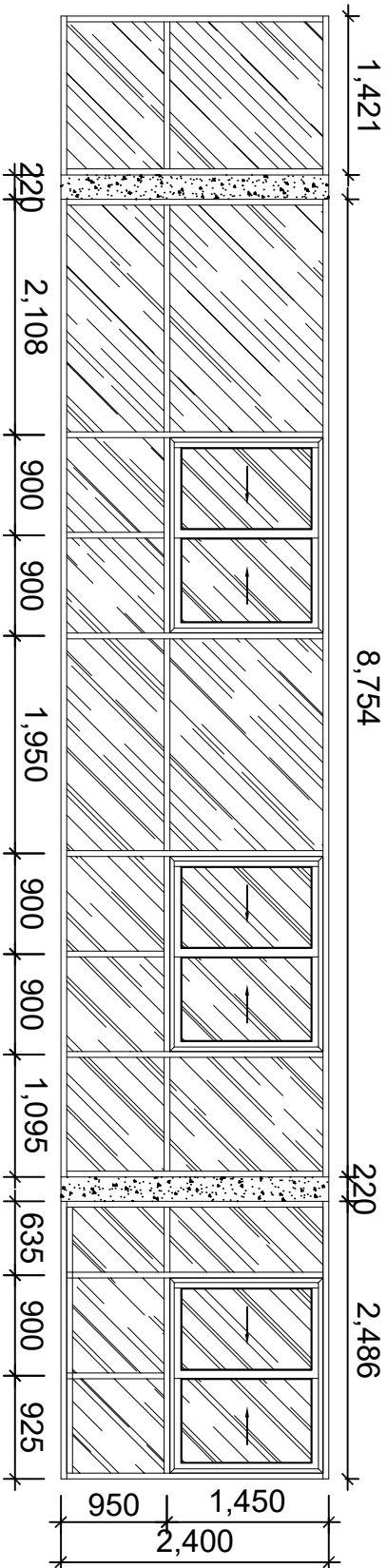

- VÁCH KÍNH VK10
- KHUNG NHÔM VIỆT PHÁP MẶT DỰNG 52X100 DÀY 2.3MM SƠN TÍNH ĐIỆN MÀU GHI
 - CỬA NHÔM VIỆT PHÁP HỆ 2600 DÀY 1.0 ~ 1.3 MM SƠN TÍNH ĐIỆN MÀU GHI
 - KÍNH HỘP 22.38MM (8.38MM DÀN PHẦN QUANG BÌ - 9MM CHẶN KHÔNG - 5MM TEMPER)
 - PHỤ KIỆN ĐỒNG BỘ
 - SỐ LƯỢNG: 01

7,500

5,380

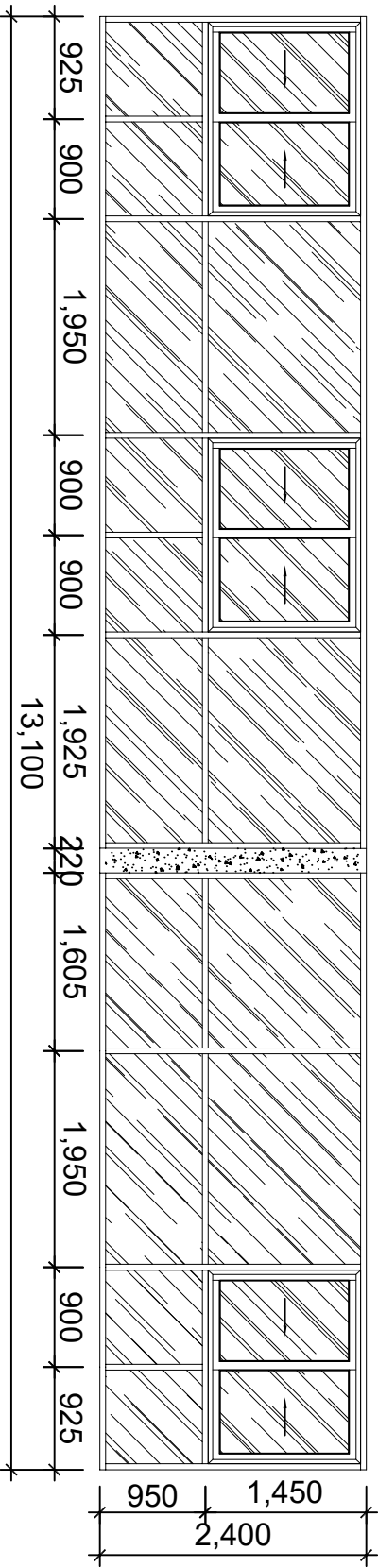

- VÁCH KÍNH VK11
- KHUNG NHÔM VIỆT PHÁP MẶT DỰNG 52X100 DÀY 2.3MM SƠN TÍNH ĐIỆN MÀU GHI
 - CỬA NHÔM VIỆT PHÁP HỆ 2600 DÀY 1.0 ~ 1.3 MM SƠN TÍNH ĐIỆN MÀU GHI
 - KÍNH HỘP 22.38MM (8.38MM DÀN PHẦN QUANG BÌ - 9MM CHẶN KHÔNG - 5MM TEMPER)
 - PHỤ KIỆN ĐỒNG BỘ
 - SỐ LƯỢNG: 01

NỘI DUNG SỬA ĐỔI

CHẤP THUẬN

PHÁT HÀNH:	
ISSUED BY:	
CHỦ ĐẦU TƯ:	
CLIENT:	

TÊN DỰ ÁN:
PROJECT:
NHÀ MÁY THỜI TRANG
IYMODA

CÔNG TY CỔ PHẦN XÂY
DỰNG VÀ NỘI THẤT NHỊ HÀ
NHỊ HÀ CONSTRUCT AND
INDOOR DECORATION JSC.



ĐỊA CHỈ: CÁT LẬU 7 A QUẬN CÁT LẬU THỊ
ĐƯỜNG NGUYỄN VĂN ĐỒNG, LÁ MỖI
HỊP QUẬN, TP. ĐỒNG XÃI, MIỀN
BẮC

THIẾT KẾ: KTS Phạm Vinh Bảo

THỰC HIỆN: KTS Phạm Vinh Bảo

KIỂM TRA: KS Nguyễn Đăng Khoa

PHÊ DUYỆT: KS Trịnh Thanh Lâm

GIẢI ĐOÀN LOẠI BẢN VẼ:

STAGE - TYPE OF DRAWING:

THIẾT KẾ KT THI CÔNG

FOR CONSTRUCTION DRAWING

TÊN BẢN VẼ:

DRAWING TITLE:
CHI TIẾT CỬA

TỶ LỆ: 1:35

LÀM XUẤT BẢN: 1/35

SỐ HIỆU BẢN VẼ: CT-07

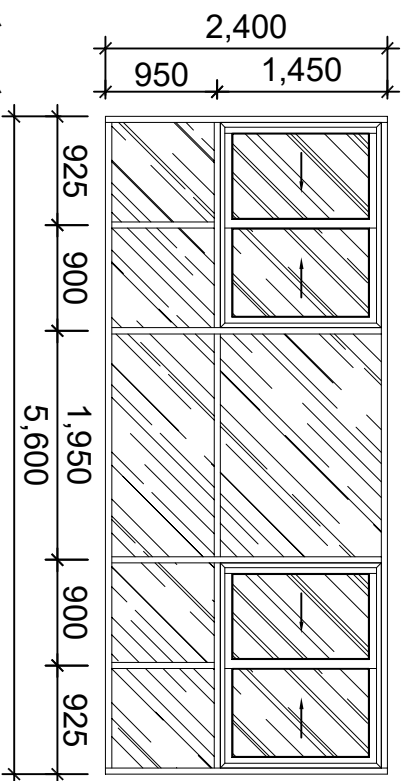

- VÁCH KÍNH VK12**
- KHUNG NHÔM VIỆT PHÁP MẶT DỰNG 52X100 DÀY 2.3MM SƠN TĨNH ĐIỆN MÀU GHI
 - CỬA NHÔM VIỆT PHÁP HỆ 2600 DÀY 1.0 ~ 1.3 MM SƠN TĨNH ĐIỆN MÀU GHI
 - KÍNH HỘP 22.38MM (8.38MM DÀN PHẦN QUANG BÍ - 9MM CHÂN KHÔNG - 5MM TEMPER)
 - PHỤ KIỆN ĐỒNG BỘ
 - SỐ LƯỢNG: 01

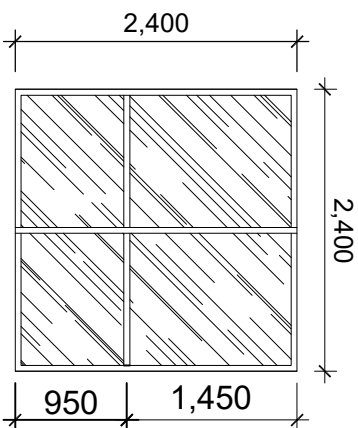

- VÁCH KÍNH VK13**
- KHUNG NHÔM VIỆT PHÁP MẶT DỰNG 52X100 DÀY 2.3MM SƠN TĨNH ĐIỆN MÀU GHI
 - KÍNH HỘP 22.38MM (8.38MM DÀN PHẦN QUANG BÍ - 9MM CHÂN KHÔNG - 5MM TEMPER)
 - PHỤ KIỆN ĐỒNG BỘ
 - SỐ LƯỢNG: 01

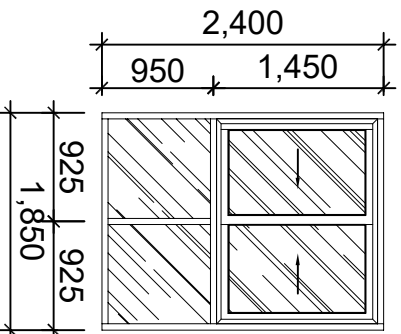

- VÁCH KÍNH S7**
- CỬA NHÔM VIỆT PHÁP HỆ 2600 DÀY 1.0 ~ 1.3 MM SƠN TĨNH ĐIỆN MÀU GHI
 - FIX NHÔM 4400 DÀY 1.0 ~ 1.3MM SƠN TĨNH ĐIỆN MÀU GHI
 - KÍNH HỘP 22.38MM (8.38MM DÀN PHẦN QUANG BÍ - 9MM CHÂN KHÔNG - 5MM TEMPER)
 - PHỤ KIỆN ĐỒNG BỘ
 - SỐ LƯỢNG: 03

NỘI DUNG SỬA ĐỔI CONTENTS		CHẤP THUẬN APPROVED	
TÊN DỰ ÁN: PROJECT: NHÀ MÁY THỜI TRANG IVYMODA			
CHỮ ĐẦU TƯ: CLIENT:			
PHÁT HÀNH: ISSUED BY: CÔNG TY CỔ PHẦN XÂY DỰNG VÀ NỘI THẤT NHỊ HÀ NHỊ HÀ CONSTRUCT AND INDOOR DECORATION JSC.			
 ĐƠN VỊ THIẾT KẾ VÀ THI CÔNG: NHỊ HÀ CONSTRUCT AND INDOR DECORATION JSC ADDRESS: LOT 04/1, RESIDENTIAL AREA, DONG HOI NEW URBAN, PHU THUAN, BINH DUONG PROVINCE, VIETNAM		THIẾT KẾ DESIGNER: KTS Phạm Vĩnh Bảo	
		THỰC HIỆN OPERATOR: KTS Phạm Vĩnh Bảo	
KIỂM TRA CHECKER: KS. Nguyễn Đăng Khoa		PHÊ DUYỆT APPROVER: KS. Trịnh Thanh Liêm	
GIAI ĐOẠN LOẠI BẢN VẼ: SCALE - TYPE OF DRAWING:			
THIẾT KẾ KT THI CÔNG FOR CONSTRUCTION DRAWING			
TÊN BẢN VẼ: DRAWING TITLE: CHI TIẾT CỬA			
TỶ LỆ SCALED 1:35		NGÀY PHÁT HÀNH ISSUED ON	
LÀM XUẤT BẢN REVISION		SỐ HIỆU BẢN VẼ DRAWING NO. CT-09	

NỘI DUNG SỬA ĐỔI CONTENTS	CHẤP THUẬN APPROVED

TÊN DỰ ÁN:
PROJECT:
**NHÀ MÁY THỜI TRANG
IVYMODA**

CHỦ ĐẦU TƯ:
CLIENT:

PHÁT HÀNH:
ISSUED BY:
**CÔNG TY CỔ PHẦN XÂY
DỰNG VÀ NỘI THẤT NHÌ HÀ
NHÌ HÀ CONSTRUCT AND
INDOOR DECORATION JSC.**



ĐỊA CHỈ: CỤM NHÀ 7A QUẬN CỬ CHIQUE THỊ
ĐƯỜNG NGUYỄN VĂN ĐỒNG, HÀ NỘI
ADDRESS: LOT 04 - RESIDENTIAL AREA, DONG XA
NHU QUẬN, HÀ ĐÔNG QUẬN, HÀ NỘI

THIẾT KẾ DESIGNER	KTS Phạm Vinh Báo
THỰC HIỆN OPERATOR	KTS Phạm Vinh Báo
KIỂM TRA CHECKER	KS Nguyễn Đăng Khoa
PHÊ DUYỆT APPROVER	KS Trịnh Thanh Liên
SƠ ĐỒ AN TOÀN BAN VẼ: SCALE - TITLE OF DRAWING:	

THIẾT KẾ KT TH CÔNG
FOR CONSTRUCTION DRAWING

TÊN BẢN VẼ:
DRAWING TITLE
MẶT ĐƯƠNG TRỤC Y1-1-Y1

TỶ LỆ SCALED	NGÀY PHÁT HÀNH ISSUED ON
1:150	

LÀM XUẤT BẢN REVISION	SỐ HIỆU BẢN VẼ DRAWING NO.
	KT-01

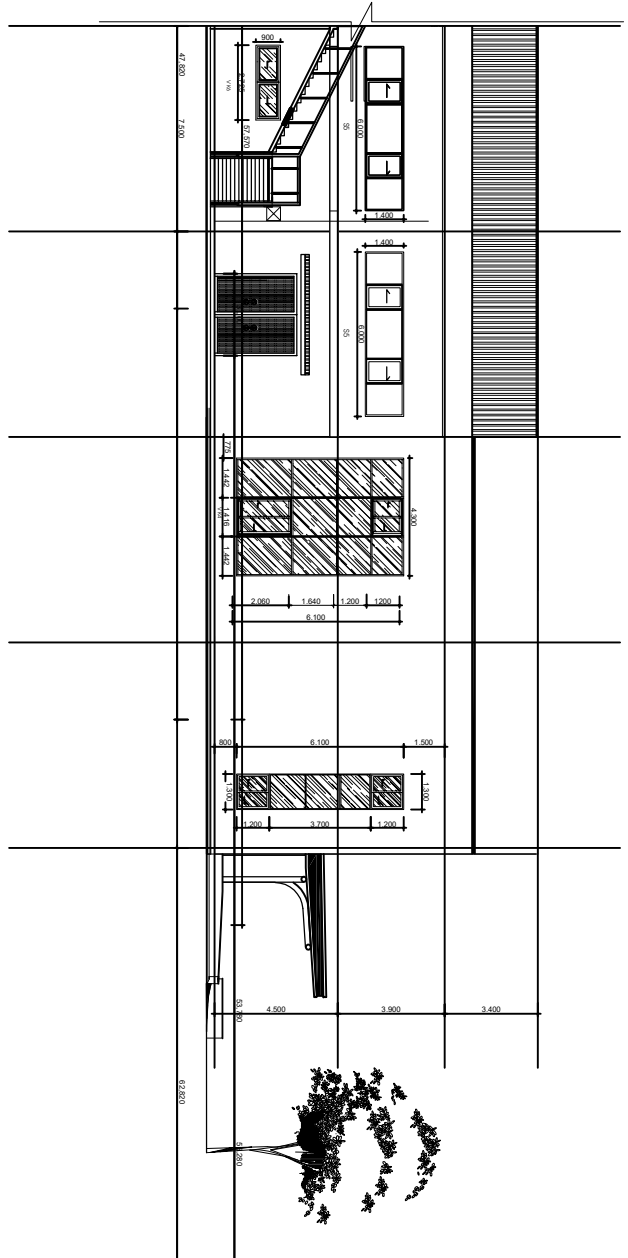
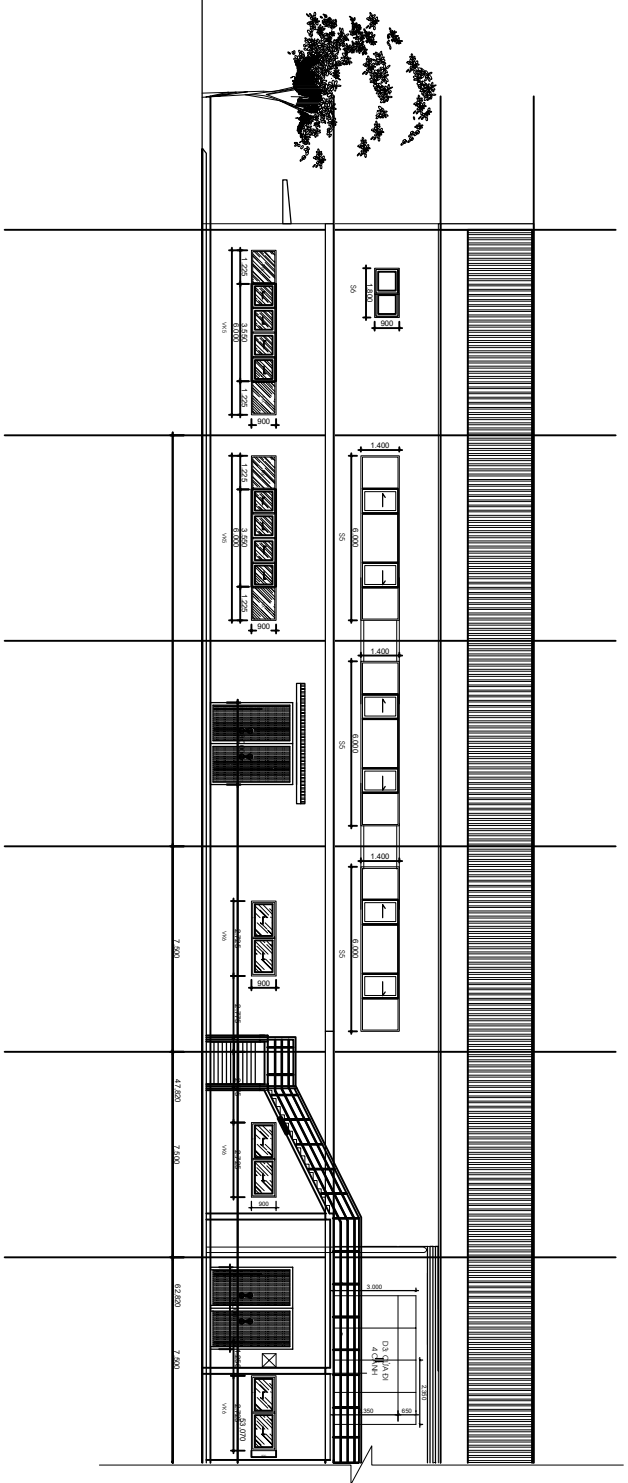

NỘI DUNG SỬA ĐỔI CONTENTS	CHẤP THUẬN APPROVED

TÊN DỰ ÁN:
PROJECT:
**NHÀ MÁY THỜI TRANG
IVYMODA**

CHỦ ĐẦU TƯ:
CLIENT:

PHÁT HÀNH:
ISSUED BY:
**CÔNG TY CỔ PHẦN XÂY
DỰNG VÀ NỘI THẤT NHÌ HÀ
NHÌ HÀ CONSTRUCT AND
INDOOR DECORATION JSC.**



ĐỊA CHỈ: CÁT LỘU 7A QUẬN CÁT LỘU THỊ
ĐƯỜNG NGUYỄN VĂN ĐỒNG, HÀ NỘI
ADDRESS: LOT CAT LUU 7A QUẬN CAT LUU THỊ
ĐƯỜNG NGUYỄN VĂN ĐỒNG, HÀ NỘI
HÀ NỘI, HÀ ĐÔNG QUẬN, HÀ NỘI

THIẾT KẾ DESIGNER	KTS Phạm Vinh Báo
THỰC HIỆN OPERATOR	KTS Phạm Vinh Báo
KIỂM TRA CHECKER	KS Nguyễn Đăng Khoa
PHÊ DUYỆT APPROVER	KS Trịnh Thanh Liên

ĐẠI ĐOÀN LOẠI BẢN VẼ:
SCALE - TYPE OF DRAWING:

**THIẾT KẾ KT THI CÔNG
FOR CONSTRUCTION DRAWING**

TÊN BẢN VẼ:
DRAWING TITLE:

MẶT DỰNG TRỤC Y1 - Y11

TỶ LỆ SCALED	NGÀY PHÁT HÀNH ISSUED ON
1:150	

LÀM XUẤT BẢN REVISION	SỐ HIỆU BẢN VẼ DRAWING NO.
	KT-02

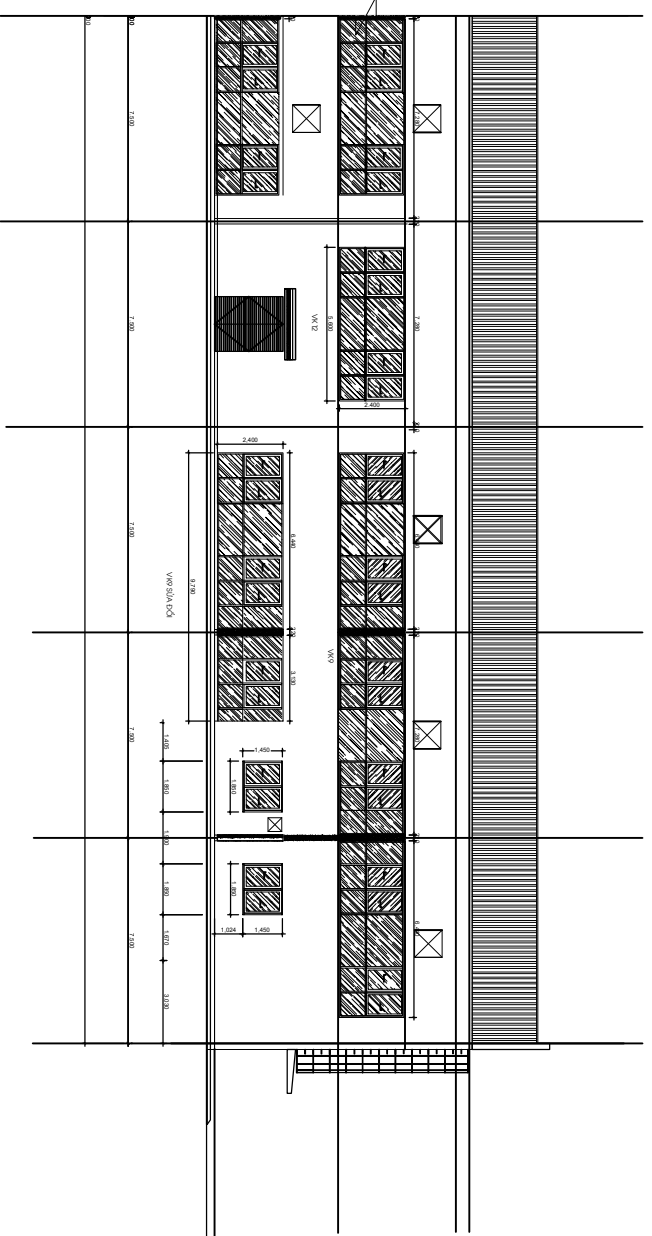
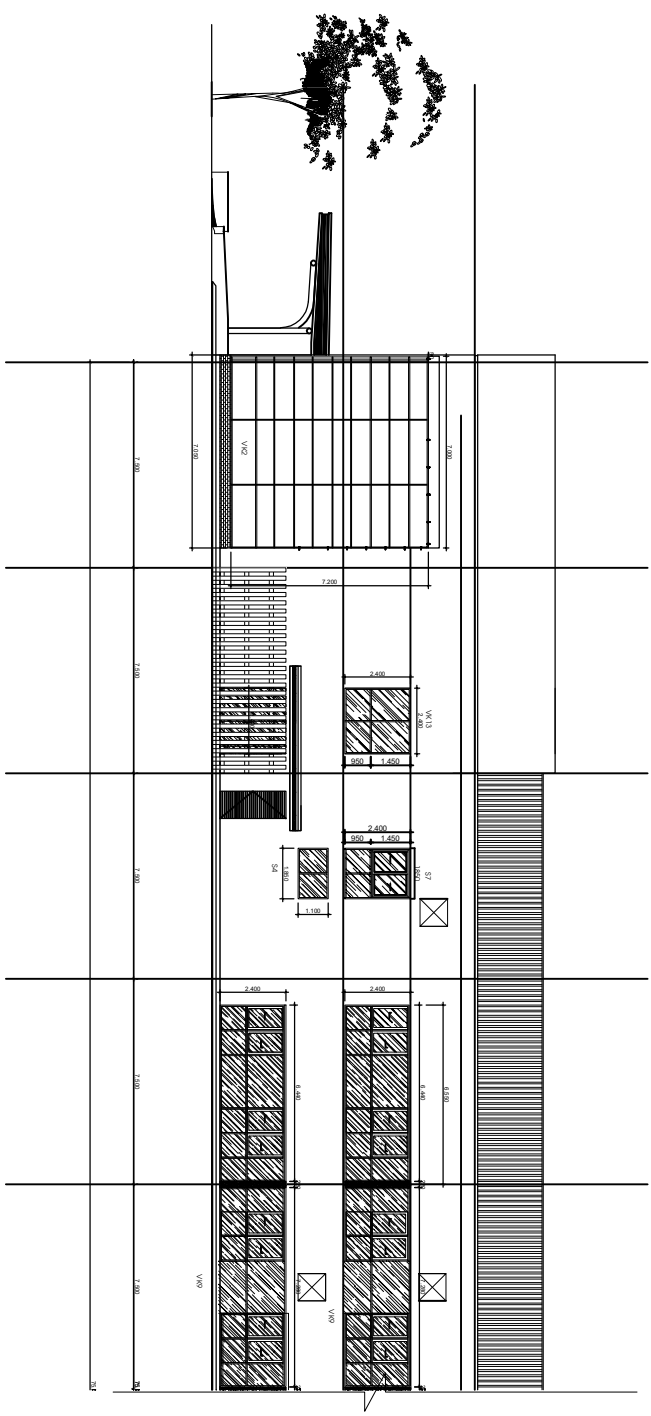

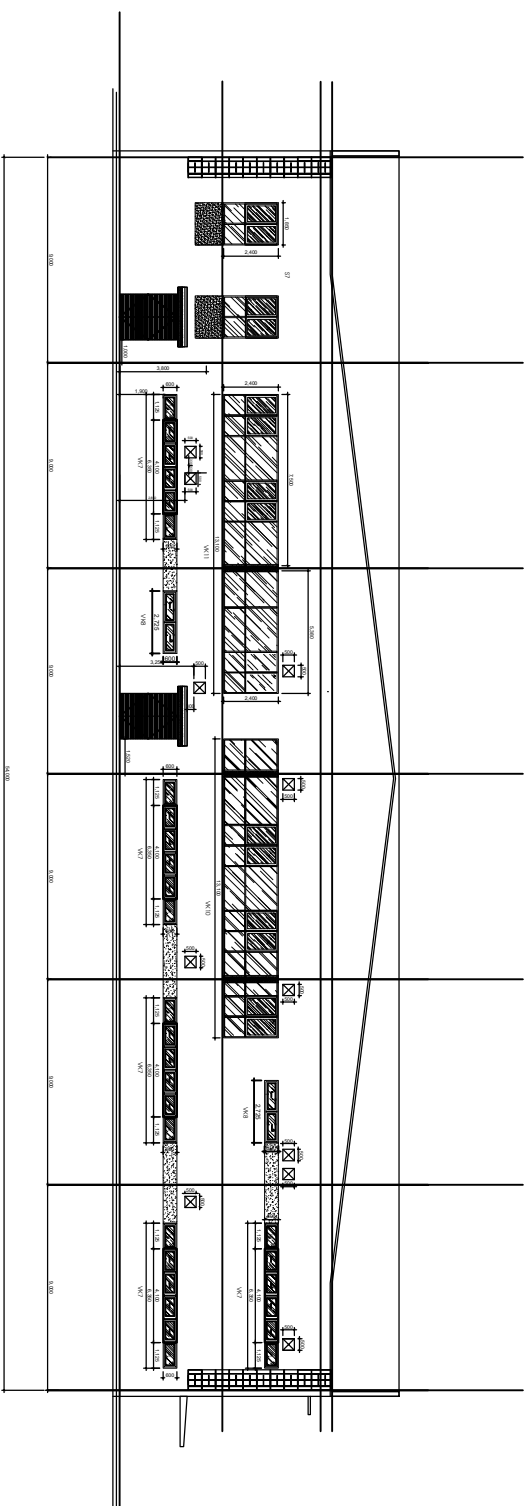

MẶT ĐƯỜNG TRƯỚC X7 - X1

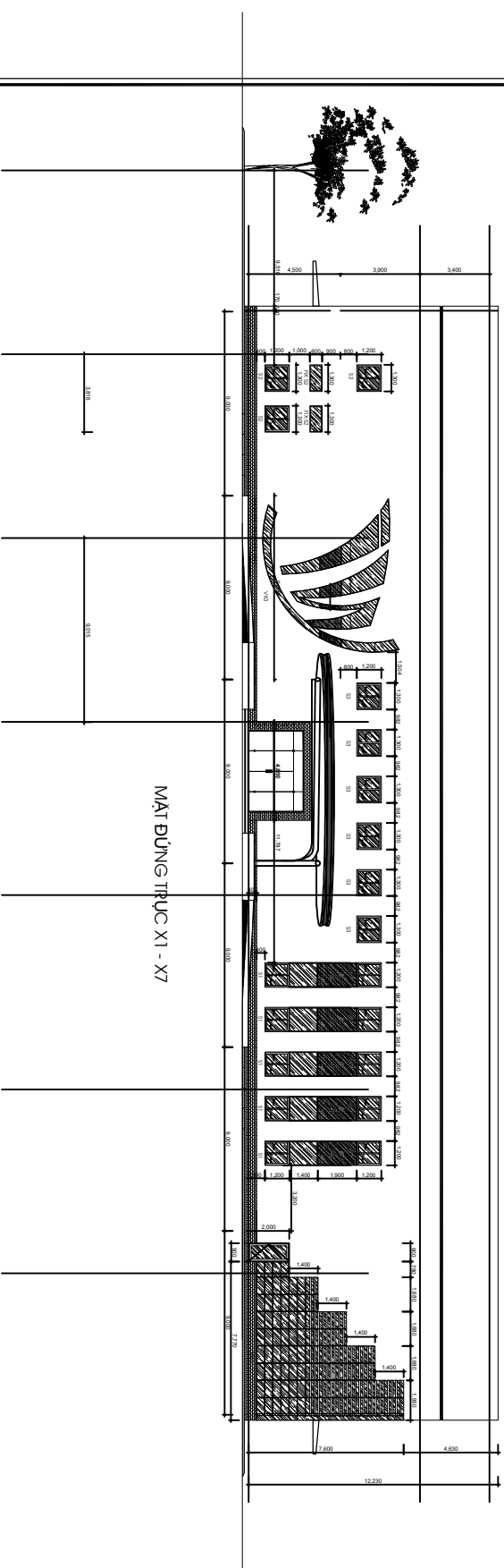

MẶT ĐƯỜNG TRƯỚC X1 - X7

NỘI DUNG SỬA ĐỔI
CONTENTS

CHẤP THUẬN
APPROVED

TÊN DỰ ÁN:
PROJECT:

NHÀ MÁY THỜI TRANG
IVYMODA

CHỦ ĐẦU TƯ:
CLIENT:

PHÁT HÀNH:
ISSUED BY:

CÔNG TY CỔ PHẦN XÂY
DỰNG VÀ NỘI THẤT NHÌ HÀ
NHÌ HÀ CONSTRUCT AND
INDOOR DECORATION JSC.



ĐỊA CHỈ: CÁT LẬU 7 ẤP QUẬN CÁT LẬU THỊ
ĐƯỜNG NỘI, P. HÀ ĐÔNG, HÀ NỘI
ADDRESS: LOT CÁT LẬU 7 ẤP QUẬN CÁT LẬU THỊ
ĐƯỜNG NỘI, HÀ ĐÔNG, HÀ NỘI
HÀ ĐÔNG, HÀ ĐÔNG QUẬN, HÀ NỘI

THIẾT KẾ
DESIGNER

KTS Phạm Vinh Bảo

THỰC HIỆN
OPERATOR

KTS Phạm Vinh Bảo

KIỂM TRA
CHECKER

KS Nguyễn Đăng Khoa

PHÊ DUYỆT
APPROVER

KS Trịnh Thanh Lâm

GIẢI ĐOÀN LOẠI BẢN VẼ:
SCALE - TYPE OF DRAWING:

THIẾT KẾ KT THI CÔNG
FOR CONSTRUCTION DRAWING

TÊN BẢN VẼ:
DRAWING TITLE:

MẶT ĐƯỜNG TRƯỚC X1-X7
VÀ X7-X1

TỶ LỆ
SCALED
1:150

NGÀY PHÁT HÀNH
ISSUED ON

LÀM XUẤT BẢN
REVISION

SỐ HIỆU BẢN VẼ
DRAWING NO.
KT-03